

第14回ラケットスポーツシード杯  
 秋季全十勝社会人バドミントンシングルス兼ミックスダブルス大会

シングルス優勝者



3部	1部	2部	4部
阿部 将大	清水 吏	庄司 真緒	高橋 一郎

ミックスダブルス優勝者



3部：須川・佐藤	4部：稲垣・藤井
1部：清水・原	2部：矢口・森田

令和6年10月6日（日）帯広の森体育館

第14回ラケットシード杯春季全十勝社会人バドミントンシングルス兼ミックスタブルス大会

令和6年10月6日 帯広の森体育館

男子シングルス1部 Aブロック	山方	清水	田畑	勝敗	順位
山方 庸平 (帯広)	○	○	M 2-0 G 4-1 P 105-90	1	
清水 一輝 (帯広)	×	○	M 0-2 G 0-4 P 65-86	3	
田畑 和真 (Epoch)	×	○	M 1-1 G 3-2 P 95-89	2	

男子シングルス1部 Bブロック	関根	井下	竹林	勝敗	順位
関根 一誠 (finalist)	○	○	M 2-0 G 4-2 P 118-88	1	
井下 空馬 (帯広畜産大学)	×	○	M 1-1 G 3-3 P 109-102	2	
竹林 胤海 (Epoch)	×	×	M 0-2 G 2-4 P 82-119	3	

男子シングルス1部 Cブロック	太田	矢口	高野	勝敗	順位
太田 洋輝 (帯広)	×	○	M 1-1 G 3-2 P 96-80	1	
矢口 陽平 (向日葵)	○	×	M 1-1 G 2-3 P 74-97	3	
高野 拓己 (タイセイ飼料)	×	○	M 1-1 G 2-2 P 76-69	2	

男子シングルス1部 Dブロック	清水	高谷	大久保	勝敗	順位
清水 吏 (SMASH SPIRIT)	○	○	M 2-0 G 4-0 P 84-37	1	
高谷 真登 (帯広)	×	○	M 1-1 G 2-2 P 63-68	2	
大久保 雄太 (タイセイ飼料)	×	×	M 0-2 G 0-4 P 42-84	3	

男子シングルス1部 決勝トーナメント

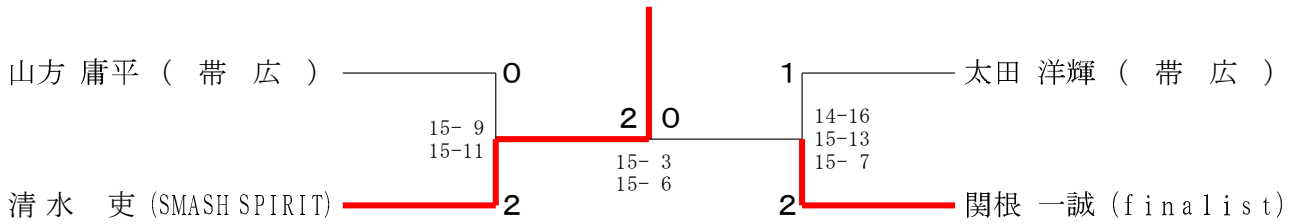

男女シングルス2部 Aブロック	泉	高田	白川	渡部	勝敗	順位
泉 智彰 (帯広)	×	×	×	M 0-3 G 1-6 P 115-142	4	
高田 一輝 (帯広)	○	○	×	M 2-1 G 5-3 P 153-154	2	
白川 雄翔 (帯広畜産大学)	○	×	×	M 1-2 G 4-5 P 164-157	3	
渡部 紋可 (芽室)	○	○	○	M 3-0 G 6-2 P 164-143	1	

男女シングルス2部 Bブロック	丸山	田中	金田	庄司	勝敗	順位
丸山 大樹 (帯広)	○	×	×	M 1-2 G 2-5 P 118-133	3	
田中 正和 (帯広)	×	○	×	M 0-3 G 1-6 P 101-147	4	
金田 一幸 (帯広)	○	○	×	M 2-1 G 4-2 P 107-98	2	
庄司 真緒 (帯広畜産大学)	○	○	○	M 3-0 G 6-0 P 126-74	1	

男女シングルス2部 決勝トーナメント

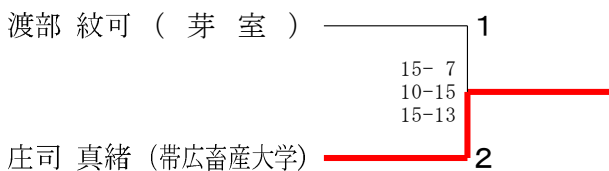

男女シングルス2部 三位決定戦

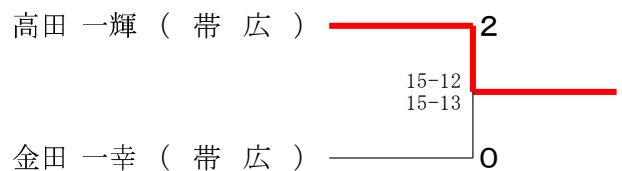

第14回ラケットシード杯春季全十勝社会人バドミントンシングルス兼ミックスダブルス大会

令和6年10月6日 帯広の森体育館

男子シングルス3部 Aブロック	阿部	清水	三井	高山	勝敗	順位
阿部 風雅 (帯広)		○ 21-17 21-13	○ 21-16 21-9	○ 21-9 21-13	M 3-0 G 6-0 P 126-77	1
清水 悠貴 (帯広)	×		○ -X	○ 21-18 21-9	M 2-1 G 4-2 P 114-69	2
三井 大 (富良野)	×	×		○ 16-21 21-17 21-18	M 1-2 G 2-5 P 83-140	3
高山 大樹 (芽室)	×	×	×		M 0-3 G 1-6 P 105-142	4

男子シングルス3部 Bブロック	斉藤	仁木	泉	勝敗	順位
斉藤 真 (清水協会)		○ 21-11 15-21 21-14	○ 21-12 21-15	M 2-0 G 4-1 P 99-73	1
仁木 舜一 (未来Dream)	×		○ 21-12 21-12	M 1-1 G 3-2 P 88-81	2
泉 正則 (広尾)	×	×		M 0-2 G 0-4 P 51-84	3

男子シングルス3部 Cブロック	松枝	阿部	小林	勝敗	順位
松枝 宏敏 (広尾)		×	○ 21-18 18-21 22-20	M 1-1 G 2-3 P 83-101	2
阿部 将大 (帯広)	○		○ 21-18 21-8	M 2-0 G 4-0 P 84-48	1
小林 広空 (帯広)	×	×		M 0-2 G 1-4 P 85-103	3

男子シングルス3部 Dブロック	大沼	奥秋	田原	勝敗	順位
大沼 渉 (BEST)		○ 21-14 21-23 22-20	×	M 1-1 G 2-3 P 88-99	3
奥秋 正 (音更)	×		○ 21-16 21-19	M 1-1 G 3-2 P 99-99	1
田原 健太 (未来Dream)	○	×		M 1-1 G 2-2 P 77-66	2

男子シングルス3部 決勝トーナメント

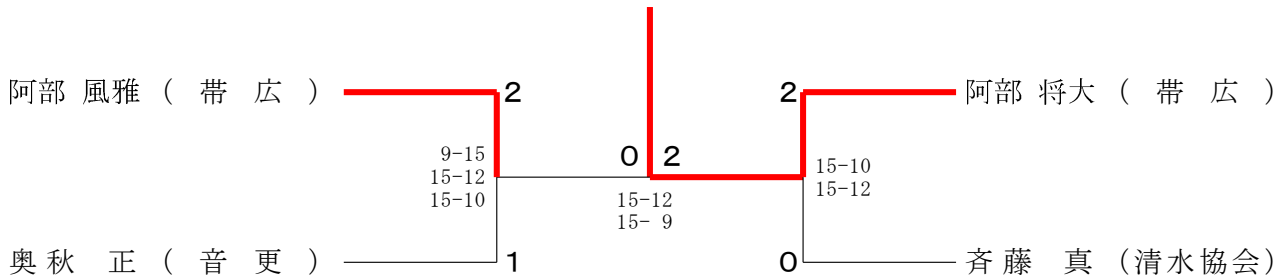

男子シングルス4部	高橋	大堀	阿部	立石	勝敗	順位
高橋 一郎 (清水協会)		○ 21-10 21-13	○ 21-10 20-22 21-9	○ 21-15 21-8	M 3-0 G 6-1 P 146-87	1
大堀 慎悟 (芽室)	×		○ 21-18 21-17	○ 21-8 21-17	M 2-1 G 4-2 P 107-102	2
阿部 裕治 (帯広)	×	×		○ 21-17 19-21 22-20	M 1-2 G 3-5 P 138-162	3
立石 潤一 (帯広)	×	×	×		M 0-3 G 1-6 P 106-146	4

第14回ラケットシード杯春季全十勝社会人バドミントンシングルス兼ミックスダブルス大会

令和6年10月6日 帯広の森体育館

混合ダブルス1部 Aブロック	菅原 美咲 (Epoch)	田原 亮介 (タイセイ飼料)	雁部 雄輝 (FamiliaR)	木村 百華	庄濱 悠真 (YANMAR)	司 濱下 亜美 (帯広)	斎藤 享 (Epoch)	橋本 樹璃	勝敗	順位
菅原 美咲 (Epoch)	○	○	○	M 3-0 G 6-0 P 126-80	1					
雁部 雄輝 (FamiliaR)	×	○	×	M 1-2 G 3-4 P 124-135	2					
庄濱 悠真 (YANMAR)	×	×	○	M 1-2 G 2-5 P 124-135	4					
斎藤 享 (Epoch)	×	○	×	M 1-2 G 3-5 P 134-138	3					

混合ダブルス1部 Bブロック	清水 吏 (SMASH SPIRIT)	原 弥涼 (Epoch)	松村 蒼一朗 (FamiliaR)	熊谷 星来	大久保 雄太 (タイセイ飼料)	溝口 希笑 (FamiliaR)	勝敗	順位
清水 吏 (SMASH SPIRIT)	○	○	M 2-0 G 4-0 P 84-48	1				
松村 蒼一朗 (FamiliaR)	×	×	M 0-2 G 1-4 P 76-102	3				
大久保 雄太 (タイセイ飼料)	×	○	M 1-1 G 2-3 P 79-89	2				

混合ダブルス1部 Cブロック	矢野 凜平 (FamiliaR)	関口 いつき (芽室)	山方 庸平 (帯広)	伊藤 遼	成田 佑二 (帯広信用金庫)	内海 楓子	勝敗	順位
矢野 凜平 (FamiliaR)	○	×	M 1-1 G 2-2 P 62-67	2				
山方 庸平 (帯広)	×	×	M 0-2 G 0-4 P 43-84	3				
成田 佑二 (帯広信用金庫)	○	○	M 2-0 G 4-0 P 84-38	1				

混合ダブルス1部 Dブロック	矢野 凜平 (FamiliaR)	矢野 真奈美	井下 空馬 (帯広畜産大学)	庄司 真緒	高野 拓己 (タイセイ飼料)	林 佳奈	勝敗	順位
矢野 凜平 (FamiliaR)	○	○	M 2-0 G 4-0 P 84-68	1				
井下 空馬 (帯広畜産大学)	×	×	M 0-2 G 0-4 P 61-84	3				
高野 拓己 (タイセイ飼料)	×	○	M 1-1 G 2-2 P 74-67	2				

混合ダブルス1部 決勝トーナメント

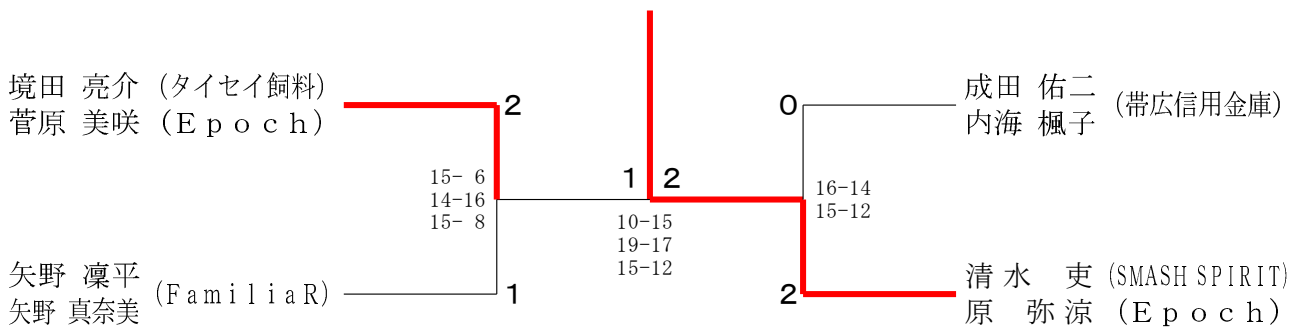

第14回ラケットシード杯春季全十勝社会人バドミントンシングルス兼ミックスダブルス大会

令和6年10月6日 帯広の森体育館

混合ダブルス2部 Aブロック	大 下 坂 下 後 藤 山 下	小笠原 田 岡 田	矢 口 森 田	勝 敗	順 位
大 下 伯 (清水ジュニア) 後藤 美咲 (帯 広)	○ 21-14 21-12	× 21-14 20-22 15-21	× 21-12 13-21 21-23	M 1-2 G 4-4 P 153-139	2
坂下 純一 (帯 広) 山下 みゆき	× 14-21 12-21	○ 10-21 21-19 21-15	× 14-21 15-21	M 1-2 G 2-5 P 107-139	4
小笠原 尚樹 (TEAM SpLaSH) 岡田 菜摘 (SPEED)	○ 14-21 22-20 21-15	× 21-10 19-21 15-21	× 7-21 13-21	M 1-2 G 3-5 P 132-150	3
矢口 陽平 (向日葵) 森田 七海	○ 12-21 21-13 23-21	○ 21-14 21-15	○ 21- 7 21-13	M 3-0 G 6-1 P 140-104	1

混合ダブルス2部 Bブロック	佐々木 白 川 山 下 川 口 木 村 三 好 川 西 渡 部	勝 敗	順 位		
佐々木 裕行 (向日葵) 木村 未来 (向日葵)	○ 21-13 21- 8	○ 21-23 21-13 21-14	× 15-21 21- 8 15-21	M 2-1 G 5-3 P 156-121	2
白川 雄翔 (帯広畜産大学) 三好 麻友	× 13-21 8-21	○ 12-21 18-21	× 6-21 9-21	M 0-3 G 0-6 P 66-126	4
山下 大輔 (帯 広) 川西 美咲	× 23-21 13-21 14-21	○ 21-12 21-18	× 16-21 16-21	M 1-2 G 3-4 P 124-135	3
川口 聖也 (芽 室) 渡部 紋可	○ 21-15 8-21 21-15	○ 21- 6 21- 9	○ 21-16 21-16	M 3-0 G 6-1 P 134-98	1

混合ダブルス2部 Cブロック	大 泉 谷 口 平 野 洪 谷 小笠原 堀	勝 敗	順 位	
大泉 颯舞 (帯 広) 渋谷 茜	○ 22-20 21-16	○ 17-21 21-19 21-17	M 2-0 G 4-1 P 102-93	1
谷口 貴章 (帯 広) 小笠原 ゆうこ (芽 室)	× 20-22 16-21	× 10-21 7-21	M 0-2 G 0-4 P 53-85	3
平野 拓弥 (IMPACT) 堀 菜 緒	× 21-17 19-21 17-21	○ 21-10 21- 7	M 1-1 G 3-2 P 99-76	2

混合ダブルス2部 決勝トーナメント

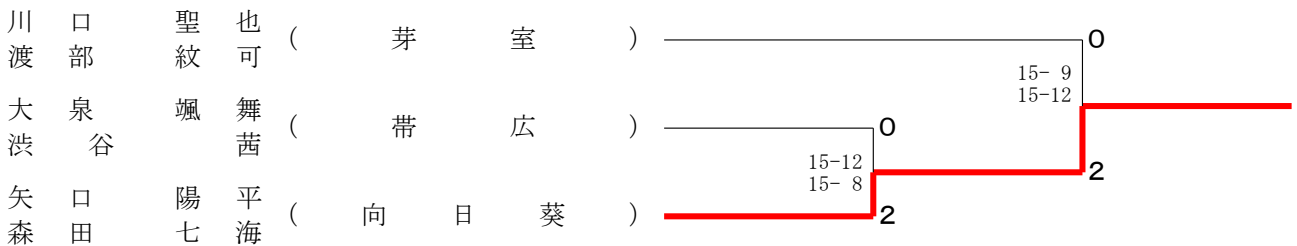

混合ダブルス4部 Aブロック	成 田 稲 垣 豊 田 横 内 山 田 藤 垣 大 田 嶺 中 右	勝 敗	順 位		
成田 光弘 (釧路) 山田 幸子	× 12-21 14-21	○ 21- 9 21- 9	○ 21- 9 21-17	M 2-1 G 4-2 P 110-86	2
稲垣 広樹 (Sunflower) 藤井 恵美	○ 21-12 21-14	○ 22-20 21-12	○ 19-21 21-13 21-10	M 3-0 G 6-1 P 146-102	1
豊田 琳多郎 (帯広畜産大学) 大嶺 夢乃	× 9-21 9-21	× 20-22 12-21	× 7-21 18-21	M 0-3 G 0-6 P 75-127	4
横内 祐樹 (帯 広) 中右 佳奈	× 9-21 17-21	× 21-19 13-21 10-21	○ 21- 7 21-18	M 1-2 G 3-4 P 112-128	3

混合ダブルス4部 Bブロック	西 村 方 川 重 富 武 村 太 川 平 山	勝 敗	順 位	
西村 文雄 (音更) 武田 かおる	○ 21- 4 21- 5	○ 21-10 21- 6	M 2-0 G 4-0 P 84-25	1
方川 凌 (帯 広) 太田 虎吾	× 4-21 5-21	× 13-21 13-21	M 0-2 G 0-4 P 35-84	3
重富 直輝 (帯 広) 平山 唯衣	× 10-21 6-21	○ 21-13 21-13	M 1-1 G 2-2 P 58-68	2

混合ダブルス4部 決勝トーナメント

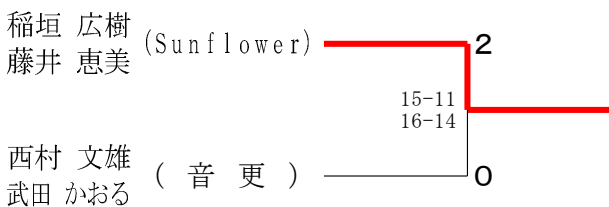

混合ダブルス4部 三位決定戦

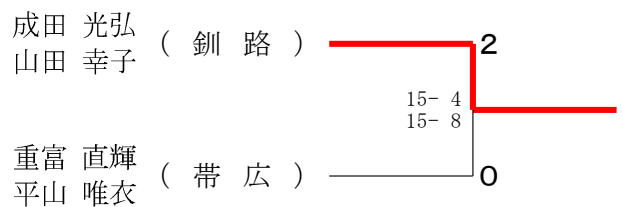

第14回ラケットシード杯春季全十勝社会人バドミントンシングルス兼ミックスダブルス大会

令和6年10月6日 帯広の森体育館

混合ダブルス3部 Aブロック	奥秋 奥秋	秋 秋	田中 青山	中山 伊元	三井 伊元	高松 富波	勝敗	順位
奥秋 正 (音更) 奥秋 花梨 (音更)	○	○	○	○	○	M 2-1 G 5-3 P 158-143	1	
田中 寧和 (帯広畜産大学) 青山 夏月	×	○	○	○	○	M 2-1 G 5-3 P 143-138	2	
三井 大 (富良野) 伊元 千晶 (帯広)	○	×	○	○	○	M 2-1 G 4-3 P 140-132	3	
高松 将大 (広尾) 富波 佳澄	×	×	×	×	×	M 0-3 G 1-6 P 116-144	4	

混合ダブルス3部 Bブロック	齊藤 宮下	藤川 川上	上 岡部	岡部 金子	貝谷 貝谷	勝敗	順位
齊藤 真 (清水協会) 宮下 詩織	○	○	○	○	○	M 2-1 G 4-3 P 131-118	2
川上 光陽 (音更) 川上 みなえ	×	○	○	○	○	M 0-3 G 0-6 P 82-126	4
岡部 明 (北見) 金子 見栄子	○	○	○	○	○	M 3-0 G 6-0 P 126-89	1
貝谷 光英 (向日葵) 林 知恵美 (芽室)	×	○	○	○	○	M 1-2 G 3-4 P 120-126	3

混合ダブルス3部 Cブロック	泉 吉岡	田口 五十嵐	板小 板小	矢林 矢林	勝敗	順位
泉 智彰 (帯広) 吉岡 汐音 (IMPACT)	○	○	○	○	M 1-1 G 3-2 P 93-93	2
田口 史悠 (帯広畜産大学) 五十嵐 花	×	○	○	○	M 0-2 G 0-4 P 55-84	3
板小 豊 (音更) 小林 江津子	○	○	○	○	M 2-0 G 4-1 P 104-75	1

混合ダブルス3部 Dブロック	成田 遠藤	田藤 佐藤	佐藤 上田	須川 須川	川藤 川藤	勝敗	順位
成田 克也 (音更) 遠藤 篤海	○	○	○	○	○	M 1-1 G 2-3 P 91-94	2
佐藤 亮介 (大樹) 上田 可菜子	×	○	○	○	○	M 0-2 G 1-4 P 84-102	3
須川 幸希 (足寄) 佐藤 夕花 (帯広)	○	○	○	○	○	M 2-0 G 4-0 P 84-63	1

混合ダブルス3部 Eブロック	阿部 井上	部上 部上	広田 光澤	田澤 坂井	坂口 井上	勝敗	順位
阿部 将大 (帯広) 井上 希	○	○	○	○	○	M 1-1 G 3-3 P 118-115	2
広田 航平 (IMPACT) 光澤 彩花	○	○	○	○	○	M 2-0 G 4-2 P 113-113	1
坂口 友介 (広尾) 井上 智華	×	○	○	○	○	M 0-2 G 2-4 P 110-113	3

混合ダブルス3部 決勝トーナメント

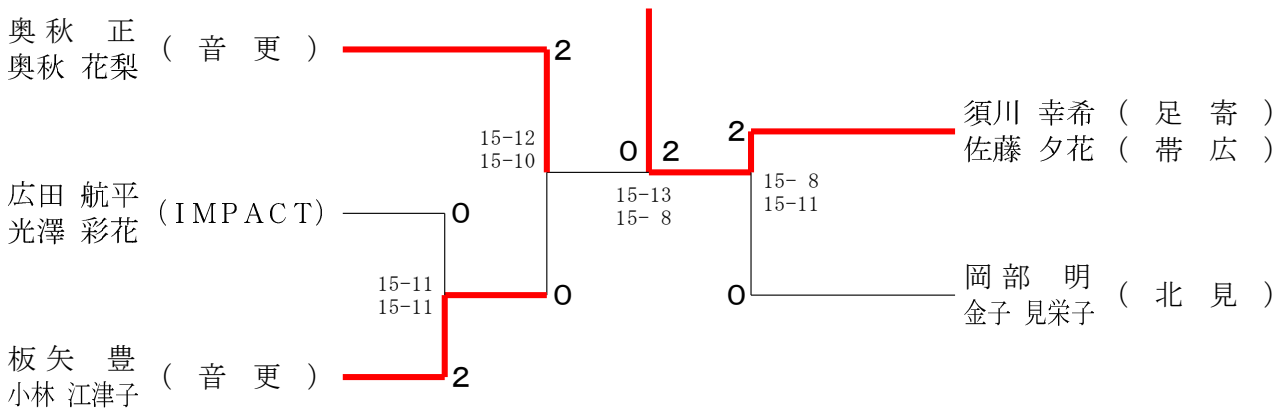



主催：十勝バドミントン協会

協賛：ラケットスポーツシード株式会社